

高校女子団体

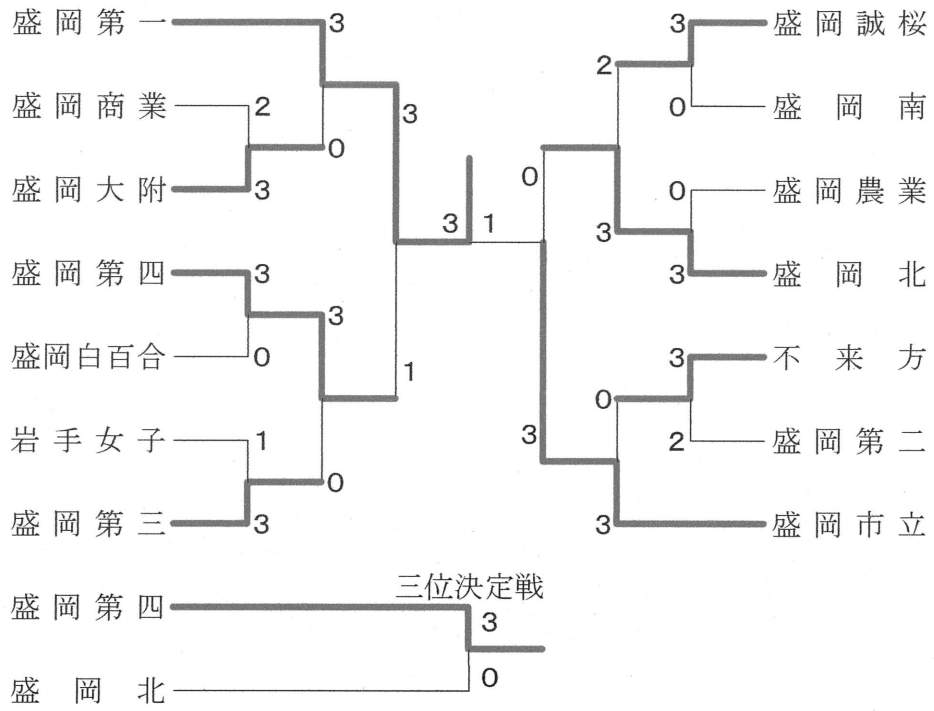

| | | |
|---|--|---|
| <p>試合番号 GT-1</p> <p>盛岡大附 3 - 2 盛岡商業</p> <p>大橋 結 0 $\begin{pmatrix} 3-15 \\ 6-15 \end{pmatrix}$ 2 高橋 亜弥 勝山 心晴 0 $\begin{pmatrix} 3-15 \\ 6-15 \end{pmatrix}$ 2 中村 菜々華</p> <p>吉田 磨凜 2 $\begin{pmatrix} 15-11 \\ 15-13 \end{pmatrix}$ 0 霜越 真帆 阿部 風沙 2 $\begin{pmatrix} 15-11 \\ 15-13 \end{pmatrix}$ 0 小谷地 真帆</p> <p>白澤 里緒 1 $\begin{pmatrix} 16-14 \\ 9-15 \\ 9-15 \end{pmatrix}$ 2 佐々木 聖奈</p> <p>吉田 磨凜 2 $\begin{pmatrix} 15-10 \\ 15-13 \end{pmatrix}$ 0 高橋 亜弥</p> <p>阿部 風沙 2 $\begin{pmatrix} 15-12 \\ 15-11 \end{pmatrix}$ 0 霜越 真帆</p> | <p>試合番号 GT-2</p> <p>盛岡第四 3 - 0 盛岡白百合</p> <p>永島 朋華 2 $\begin{pmatrix} 15-9 \\ 15-4 \end{pmatrix}$ 0 圓子 莉彩 小澤 来望 2 $\begin{pmatrix} 15-9 \\ 15-4 \end{pmatrix}$ 0 澤田 凜</p> <p>齊藤 美月 2 $\begin{pmatrix} 15-8 \\ 15-8 \end{pmatrix}$ 0 遠山 美都紀 藤田 花子 2 $\begin{pmatrix} 15-8 \\ 15-8 \end{pmatrix}$ 0 加藤 凜音</p> <p>藤澤 みのり 2 $\begin{pmatrix} 15-2 \\ 15-3 \end{pmatrix}$ 0 小武方 優香</p> <p>小澤 来望 $\left(\right)$ 澤田 凜</p> <p>永島 朋華 $\left(\right)$ 加藤 凜音</p> | <p>試合番号 GT-3</p> <p>盛岡第三 3 - 1 岩手女子</p> <p>瀬浪 香葉 2 $\begin{pmatrix} 15-7 \\ 15-7 \end{pmatrix}$ 0 坂下 瑞奈 赤坂 和奏 2 $\begin{pmatrix} 15-7 \\ 15-7 \end{pmatrix}$ 0 佐々木 美優</p> <p>土井 愛弥佳 0 $\begin{pmatrix} 12-15 \\ 7-15 \end{pmatrix}$ 2 千田 風紗 田村 千里 0 $\begin{pmatrix} 12-15 \\ 7-15 \end{pmatrix}$ 2 小林 華歩</p> <p>大坪 澄佳 2 $\begin{pmatrix} 15-12 \\ 3-15 \\ 15-10 \end{pmatrix}$ 1 下平 樹凜</p> <p>瀬浪 香葉 2 $\begin{pmatrix} 14-16 \\ 15-10 \\ 16-14 \end{pmatrix}$ 1 千田 風紗</p> <p>赤坂 和奏 $\left(\right)$ 小林 華歩</p> |
| <p>試合番号 GT-4</p> <p>盛岡誠桜 3 - 0 盛岡南</p> <p>照井 玲那 2 $\begin{pmatrix} 15-12 \\ 15-5 \end{pmatrix}$ 0 福士 素那 徳田 南果 2 $\begin{pmatrix} 15-12 \\ 15-5 \end{pmatrix}$ 0 中倉 雪乃</p> <p>伊藤 心優 2 $\begin{pmatrix} 15-4 \\ 15-7 \end{pmatrix}$ 0 佐々木 悠奈 藤原 寿々香 2 $\begin{pmatrix} 15-4 \\ 15-7 \end{pmatrix}$ 0 小山 真歩</p> <p>三輪 暁音 2 $\begin{pmatrix} 15-4 \\ 15-6 \end{pmatrix}$ 0 山本 莉里</p> <p>徳田 南果 $\left(\right)$ 福士 素那</p> <p>照井 玲那 $\left(\right)$ 中倉 雪乃</p> | <p>試合番号 GT-5</p> <p>盛岡北 3 - 0 盛岡農業</p> <p>高橋 舞 2 $\begin{pmatrix} 15-1 \\ 15-2 \end{pmatrix}$ 0 角田 そら 木村 緋莉 2 $\begin{pmatrix} 15-1 \\ 15-2 \end{pmatrix}$ 0 佐々木 琴七</p> <p>柁谷 志穂 2 $\begin{pmatrix} 15-8 \\ 15-6 \end{pmatrix}$ 0 坂本 琴音 阿部日那乃 2 $\begin{pmatrix} 15-8 \\ 15-6 \end{pmatrix}$ 0 佐々木 美羽</p> <p>高木 茜璃 2 $\begin{pmatrix} 15-10 \\ 15-10 \end{pmatrix}$ 0 千葉 美緒</p> <p>高橋 舞 $\left(\right)$ 佐々木 美羽</p> <p>木村 緋莉 $\left(\right)$ 廣瀬 凜</p> | <p>試合番号 GT-6</p> <p>不来方 3 - 2 盛岡第二</p> <p>渡辺 奈央 1 $\begin{pmatrix} 12-15 \\ 17-15 \\ 13-15 \end{pmatrix}$ 2 川村 早耶 谷藤 優衣 1 $\begin{pmatrix} 12-15 \\ 17-15 \\ 13-15 \end{pmatrix}$ 2 三浦 一巴</p> <p>松本 陽桜莉 1 $\begin{pmatrix} 9-15 \\ 17-15 \\ 14-16 \end{pmatrix}$ 2 北村 真陽菜 高橋 幸花 1 $\begin{pmatrix} 9-15 \\ 17-15 \\ 14-16 \end{pmatrix}$ 2 山口 彩姫</p> <p>葛巻 琳 2 $\begin{pmatrix} 15-10 \\ 15-1 \end{pmatrix}$ 0 高橋 音羽</p> <p>谷藤 優衣 2 $\begin{pmatrix} 15-10 \\ 15-13 \end{pmatrix}$ 0 北村 真陽菜</p> <p>渡辺 奈央 2 $\begin{pmatrix} 15-11 \\ 15-9 \end{pmatrix}$ 0 三浦 一巴</p> |
| <p>試合番号 GT-7</p> <p>盛岡第一 3 - 0 盛岡大附</p> <p>高橋 朱里 2 $\begin{pmatrix} 15-5 \\ 15-13 \end{pmatrix}$ 0 大橋 結 細越 耀加 2 $\begin{pmatrix} 15-5 \\ 15-13 \end{pmatrix}$ 0 勝山 心晴</p> <p>長山 紗千 2 $\begin{pmatrix} 15-4 \\ 15-3 \end{pmatrix}$ 0 吉田 磨凜 佐々木 碧唯 2 $\begin{pmatrix} 15-4 \\ 15-3 \end{pmatrix}$ 0 阿部 風沙</p> <p>菅原 由唯 2 $\begin{pmatrix} 17-15 \\ 15-7 \end{pmatrix}$ 0 白澤 里緒</p> <p>長山 紗千 $\left(\right)$ 阿部 風沙</p> <p>高橋 朱里 $\left(\right)$ 吉田 磨凜</p> | <p>試合番号 GT-8</p> <p>盛岡第四 3 - 0 盛岡第三</p> <p>藤澤 みのり 2 $\begin{pmatrix} 15-11 \\ 15-11 \end{pmatrix}$ 0 田村 千里 林尻 かなみ 2 $\begin{pmatrix} 15-11 \\ 15-11 \end{pmatrix}$ 0 大坪 澄佳</p> <p>永島 朋華 2 $\begin{pmatrix} 15-10 \\ 15-8 \end{pmatrix}$ 0 瀬浪 香葉 小澤 来望 2 $\begin{pmatrix} 15-10 \\ 15-8 \end{pmatrix}$ 0 赤坂 和奏</p> <p>齊藤 美月 2 $\begin{pmatrix} 15-6 \\ 15-4 \end{pmatrix}$ 0 土井 愛弥佳</p> <p>藤田 花子 $\begin{pmatrix} 15-13 \\ \text{打切り} \end{pmatrix}$ 赤坂 和奏</p> <p>永島 朋華 $\left(\right)$ 瀬浪 香葉</p> | <p>試合番号 GT-9</p> <p>盛岡北 3 - 2 盛岡誠桜</p> <p>柁谷 志穂 0 $\begin{pmatrix} 3-15 \\ 10-15 \end{pmatrix}$ 2 照井 玲那 阿部日那乃 0 $\begin{pmatrix} 3-15 \\ 10-15 \end{pmatrix}$ 2 藤原 寿々香</p> <p>高橋 舞 2 $\begin{pmatrix} 15-10 \\ 15-13 \end{pmatrix}$ 0 徳田 南果 木村 緋莉 2 $\begin{pmatrix} 15-10 \\ 15-13 \end{pmatrix}$ 0 三輪 暁音</p> <p>高木 茜璃 2 $\begin{pmatrix} 8-15 \\ 15-10 \\ 15-5 \end{pmatrix}$ 1 伊藤 心優</p> <p>木村 緋莉 0 $\begin{pmatrix} 4-15 \\ 2-15 \end{pmatrix}$ 2 照井 玲那</p> <p>高橋 舞 2 $\begin{pmatrix} 15-12 \\ 11-15 \\ 15-13 \end{pmatrix}$ 1 徳田 南果</p> |
| <p>試合番号 GT-10</p> <p>盛岡市立 3 - 0 不来方</p> <p>小野寺 美緒 2 $\begin{pmatrix} 15-5 \\ 15-2 \end{pmatrix}$ 0 渡辺 奈央 古澤 和花 2 $\begin{pmatrix} 15-5 \\ 15-2 \end{pmatrix}$ 0 谷藤 優衣</p> <p>萱場 伶良 2 $\begin{pmatrix} 15-10 \\ 15-5 \end{pmatrix}$ 0 松本 陽桜莉 遠藤 花音 2 $\begin{pmatrix} 15-10 \\ 15-5 \end{pmatrix}$ 0 高橋 幸花</p> <p>山崎 永絆 2 $\begin{pmatrix} 15-6 \\ 15-7 \end{pmatrix}$ 0 葛巻 琳</p> <p>小野寺 美緒 $\left(\right)$ 谷藤 優衣</p> <p>古澤 和花 $\left(\right)$ 渡辺 奈央</p> | <p>試合番号 GT-11</p> <p>盛岡第一 3 - 1 盛岡第四</p> <p>長山 紗千 2 $\begin{pmatrix} 15-9 \\ 15-6 \end{pmatrix}$ 0 藤澤 みのり 佐々木 碧唯 2 $\begin{pmatrix} 15-9 \\ 15-6 \end{pmatrix}$ 0 林尻 かなみ</p> <p>菅原 由唯 1 $\begin{pmatrix} 11-15 \\ 15-13 \\ 12-15 \end{pmatrix}$ 2 永島 朋華 細越 耀加 1 $\begin{pmatrix} 11-15 \\ 15-13 \\ 12-15 \end{pmatrix}$ 2 小澤 来望</p> <p>高橋 朱里 2 $\begin{pmatrix} 15-12 \\ 15-6 \end{pmatrix}$ 0 齊藤 美月</p> <p>長山 紗千 2 $\begin{pmatrix} 15-3 \\ 15-3 \end{pmatrix}$ 0 小澤 来望</p> <p>佐々木 碧唯 $\left(\right)$ 永島 朋華</p> | <p>試合番号 GT-12</p> <p>盛岡市立 3 - 0 盛岡北</p> <p>小野寺 美緒 2 $\begin{pmatrix} 15-5 \\ 15-3 \end{pmatrix}$ 0 柁谷 志穂 古澤 和花 2 $\begin{pmatrix} 15-5 \\ 15-3 \end{pmatrix}$ 0 阿部日那乃</p> <p>萱場 伶良 2 $\begin{pmatrix} 15-13 \\ 15-4 \end{pmatrix}$ 0 高橋 舞 遠藤 花音 2 $\begin{pmatrix} 15-13 \\ 15-4 \end{pmatrix}$ 0 木村 緋莉</p> <p>山崎 永絆 2 $\begin{pmatrix} 15-6 \\ 15-9 \end{pmatrix}$ 0 高木 茜璃</p> <p>小野寺 美緒 $\left(\right)$ 高橋 舞</p> <p>古澤 和花 $\left(\right)$ 木村 緋莉</p> |

| 試合番号 GT-13 | | 試合番号 GT-14 | |
|------------|--|------------|--|
| 盛岡第一 | 3 - 1 | 盛岡北 | 3 - 0 |
| 菅原 由唯 | $0 \begin{pmatrix} 6-15 \\ 11-15 \end{pmatrix} 2$ | 齊藤 美月 | $2 \begin{pmatrix} 15-12 \\ 15-9 \end{pmatrix} 0$ |
| 細越 耀加 | | 藤田 花子 | |
| 小野寺 美緒 | | 高橋 舞 | |
| 古澤 和花 | | 木村 緋莉 | |
| 長山 紗千 | $2 \begin{pmatrix} 15-3 \\ 15-7 \end{pmatrix} 0$ | 藤澤 みのり | $2 \begin{pmatrix} 15-13 \\ 15-4 \end{pmatrix} 0$ |
| 佐々木 碧唯 | | 林尻 かなみ | |
| 萱場 伶良 | | 榎谷 志穂 | |
| 遠藤 花音 | | 阿部日那乃 | |
| 高橋 朱里 | $2 \begin{pmatrix} 15-10 \\ 15-11 \end{pmatrix} 0$ | 小澤 来望 | $2 \begin{pmatrix} 15-12 \\ 15-11 \end{pmatrix} 0$ |
| 山崎 永絆 | | 高木 茜璃 | |
| 長山 紗千 | $2 \begin{pmatrix} 15-2 \\ 15-11 \end{pmatrix} 0$ | 永島 朋華 | $\left(\quad \right)$ |
| 小野寺 美緒 | | 木村 緋莉 | |
| 佐々木 碧唯 | $\left(\quad \right)$ | 齊藤 美月 | $\left(\quad \right)$ |
| 古澤 和花 | | 高橋 舞 | |

高校女子ダブルス

| | | | | | | | | | | | | | | | | | | | | | | | | | |
|------|------|------|------|------|---------|---|------------------------|---|---|------|-------|------|---------|---|-------------------------|---|---|------|-------|------|---------|---|-------------------------|---|---|
| 小古山光 | 野澤田安 | 寺和桃智 | 美和桃智 | 緒花々世 | (盛岡市立) | 2 | 15-3 15-8 | 0 | 2 | 高木中関 | 橋村村凛 | 舞莉希風 | (盛岡北) | 2 | 15-7 15-5 | 0 | 2 | 高木中関 | 橋村村凛 | 舞莉希風 | (盛岡北) | 2 | 15-7 15-5 | 0 | 2 |
| 大籾青黄 | 矢澤木川 | 花仁梨愛 | 花仁梨愛 | 夏菜々海 | (盛岡商業) | 2 | 15-7 15-7 | 0 | 2 | 佐藤藤上 | 藤上森心 | 璃愛帆那 | (盛岡第四) | 2 | 15-10 16-14 | 0 | 2 | 佐藤藤上 | 藤上森心 | 璃愛帆那 | (盛岡第四) | 2 | 15-10 16-14 | 0 | 2 |
| 菅佐葛渡 | 原藤巻 | 想ゆ奈 | 想ゆ奈 | 乃ら琳央 | (盛岡第一) | 0 | 15-9 15-2 | 0 | 2 | 高森菊池 | 井越谷 | 乃乃恋雪 | (盛岡商業) | 2 | 15-6 8-15 20-18 | 1 | 2 | 高森菊池 | 井越谷 | 乃乃恋雪 | (盛岡商業) | 2 | 15-6 8-15 20-18 | 1 | 2 |
| 菅佐葛渡 | 川木 | 奈茉璃 | 奈茉璃 | 桜桜瞳羽 | (不來方) | 2 | 15-3 15-6 | 0 | 2 | 霜小吉小 | 田澤山和 | 帆那菜愛 | (盛岡第二) | 2 | 15-5 15-5 | 0 | 2 | 霜小吉小 | 田澤山和 | 帆那菜愛 | (盛岡第二) | 2 | 15-5 15-5 | 0 | 2 |
| 佐高千小 | 橋田林 | 音風華 | 音風華 | 紗步那果 | (盛岡第二) | 0 | 15-7 15-7 | 0 | 2 | 村大瀬赤 | 浪坂田澤 | 愛心香和 | (盛岡白百合) | 2 | 9-15 16-14 15-10 | 0 | 2 | 村大瀬赤 | 浪坂田澤 | 愛心香和 | (盛岡白百合) | 2 | 9-15 16-14 15-10 | 0 | 2 |
| 照徳川佐 | 崎木 | 優理結加 | 優理結加 | 月那衣菜 | (盛岡誠桜) | 2 | 15-4 15-3 | 0 | 2 | 吉白藤生 | 藤村内澤尻 | 齋緒翔菜 | (盛岡第三) | 2 | 15-2 15-10 | 0 | 2 | 吉白藤生 | 藤村内澤尻 | 齋緒翔菜 | (盛岡第三) | 2 | 15-2 15-10 | 0 | 2 |
| 栗佐角 | 林木 | 琴そ志那 | 琴そ志那 | 七ら穂乃 | (盛岡商業) | 2 | 15-9 15-9 | 0 | 2 | 藤林谷松 | 坂下木 | 遥陽のな | (盛岡南) | 2 | 15-10 15-5 | 2 | 2 | 藤林谷松 | 坂下木 | 遥陽のな | (盛岡南) | 2 | 15-10 15-5 | 2 | 2 |
| 佐角部阿 | 田谷部 | 日風心 | 日風心 | 沙晴佳里 | (盛岡北) | 2 | 15-5 15-5 | 0 | 2 | 藤原上戸 | 川藤橋原 | 優衣奈優 | (不來方) | 2 | 15-9 15-9 | 0 | 2 | 藤原上戸 | 川藤橋原 | 優衣奈優 | (不來方) | 2 | 15-9 15-9 | 0 | 2 |
| 阿勝土田 | 山井村 | 愛弥千 | 愛弥千 | 佳里奈華 | (盛岡大附属) | 2 | 15-6 15-11 | 0 | 2 | 泉藤三乙 | 藤原上戸 | 想菜蘭海 | (岩手女子) | 2 | 15-11 15-7 | 0 | 2 | 泉藤三乙 | 藤原上戸 | 想菜蘭海 | (岩手女子) | 2 | 15-11 15-7 | 0 | 2 |
| 武本平中 | 蔵堂澤屋 | 音杏結 | 音杏結 | 美羽彩凛 | (盛岡第三) | 0 | 15-12 15-9 | 0 | 2 | 及佐高菅 | 北村山 | 友朱由唯 | (盛岡北) | 2 | 15-6 15-13 | 2 | 2 | 及佐高菅 | 北村山 | 友朱由唯 | (盛岡北) | 2 | 15-6 15-13 | 2 | 2 |
| 澤子田 | 子田 | 美琉希 | 美琉希 | 羽緒樺風 | (盛岡第四) | 2 | 15-2 15-4 | 1 | 2 | 村口々々 | 佐山竹福 | 陽彩想里 | (盛岡第一) | 2 | 15-5 15-5 | 2 | 2 | 村口々々 | 佐山竹福 | 陽彩想里 | (盛岡第一) | 2 | 15-5 15-5 | 2 | 2 |
| 佐千遠 | 葉藤地 | 美琉希 | 美琉希 | 樺風織夏 | (盛岡農業) | 2 | 15-10 15-6 | 0 | 2 | 伊藤沼谷 | 山藤藤間 | 真木莉瑠 | (盛岡第二) | 2 | 15-10 15-8 | 0 | 2 | 伊藤沼谷 | 山藤藤間 | 真木莉瑠 | (盛岡第二) | 2 | 15-10 15-8 | 0 | 2 |
| 遠谷吉藤 | 岡原村浦 | 未羽早 | 未羽早 | 織夏耶巴 | (盛岡南) | 0 | 15-8 15-9 | 0 | 2 | 藤原倉村 | 遠加工岩 | 心々美都 | (盛岡商業) | 2 | 15-11 15-6 | 0 | 2 | 藤原倉村 | 遠加工岩 | 心々美都 | (盛岡商業) | 2 | 15-11 15-6 | 0 | 2 |
| 川三佐小 | 村浦木 | 悠真美花 | 悠真美花 | 奈步月子 | (盛岡第二) | 2 | 14-16 15-11 15-7 | 0 | 2 | 伊藤沼谷 | 山藤藤間 | 優香る侑 | (盛岡誠桜) | 2 | 15-10 15-8 | 0 | 2 | 伊藤沼谷 | 山藤藤間 | 優香る侑 | (盛岡誠桜) | 2 | 15-10 15-8 | 0 | 2 |
| 齊藤菅咲 | 山原友 | 美花梨利 | 美花梨利 | 月子花華 | (盛岡南) | 0 | 15-11 15-10 | 0 | 2 | 高菅北村 | 村山竹福 | 紀音音佳 | (盛岡白百合) | 2 | 15-13 13-15 16-14 | 1 | 2 | 高菅北村 | 村山竹福 | 紀音音佳 | (盛岡白百合) | 2 | 15-13 13-15 16-14 | 1 | 2 |
| 大永高中 | 坪沼橋村 | 澄遙亜々 | 澄遙亜々 | 佳々弥華 | (盛岡市立) | 2 | 15-10 15-9 | 0 | 2 | 野槻島澤 | 永小福中 | か和華望 | (不來方) | 2 | 15-4 15-2 | 0 | 2 | 野槻島澤 | 永小福中 | か和華望 | (不來方) | 2 | 15-4 15-2 | 0 | 2 |
| 山早山口 | 崎野橋 | 永由琴幸 | 永由琴幸 | 絆衣音花 | (盛岡第三) | 2 | 16-14 15-6 | 2 | 2 | 永小福中 | 福中士倉 | 朋来素雪 | (盛岡第四) | 2 | 15-1 15-5 | 2 | 2 | 永小福中 | 福中士倉 | 朋来素雪 | (盛岡第四) | 2 | 15-1 15-5 | 2 | 2 |
| 山高藤下 | 橋田平 | 幸絆樹 | 幸絆樹 | 音花生凛 | (盛岡市立) | 2 | 15-5 15-5 | 0 | 2 | 佐阿高堀 | 木間本瀬 | 那乃聖羽 | (盛岡南) | 2 | 12-15 15-8 15-10 | 0 | 2 | 佐阿高堀 | 木間本瀬 | 那乃聖羽 | (盛岡南) | 2 | 12-15 15-8 15-10 | 0 | 2 |
| 藤下細田 | 越口平代 | 耀優優 | 耀優優 | 加花衣咲 | (不來方) | 0 | 15-3 15-2 | 0 | 2 | 藤原倉村 | 遠加工岩 | 璃音音凜 | (盛岡商業) | 2 | 15-13 13-15 16-14 | 1 | 2 | 藤原倉村 | 遠加工岩 | 璃音音凜 | (盛岡商業) | 2 | 15-13 13-15 16-14 | 1 | 2 |
| 藤長三吉 | 輪田菜 | 優彩暁々 | 優彩暁々 | 音子鈴曦 | (盛岡第一) | 2 | 15-8 15-5 | 0 | 2 | 高菅北村 | 村山竹福 | あ麗華望 | (盛岡誠桜) | 2 | 15-10 15-8 | 0 | 2 | 高菅北村 | 村山竹福 | あ麗華望 | (盛岡誠桜) | 2 | 15-10 15-8 | 0 | 2 |
| 劉村仁謙 | 田寺 | 藍琉朱 | 藍琉朱 | 鈴曦月理 | (盛岡北) | 2 | 15-9 15-10 | 0 | 2 | 高菅北村 | 村山竹福 | 那乃聖羽 | (盛岡第三) | 2 | 15-10 15-11 | 0 | 2 | 高菅北村 | 村山竹福 | 那乃聖羽 | (盛岡第三) | 2 | 15-10 15-11 | 0 | 2 |
| 藤佐山早 | 藤崎野 | 夕永由 | 夕永由 | 花奈絆衣 | (盛岡第三) | 0 | 15-5 15-5 | 0 | 2 | 高菅北村 | 村山竹福 | 那乃聖羽 | (盛岡第二) | 2 | 15-13 13-15 16-14 | 1 | 2 | 高菅北村 | 村山竹福 | 那乃聖羽 | (盛岡第二) | 2 | 15-13 13-15 16-14 | 1 | 2 |
| 藤林 | 澤尻 | みかのな | みかのな | りみ | (盛岡中央) | X | 15-8 15-4 | 0 | 2 | 高菅北村 | 村山竹福 | 那乃聖羽 | (盛岡第一) | 2 | 15-12 15-5 | 0 | 2 | 高菅北村 | 村山竹福 | 那乃聖羽 | (盛岡第一) | 2 | 15-12 15-5 | 0 | 2 |

三位決定戦

15-10
15-7

高校女子シングルス

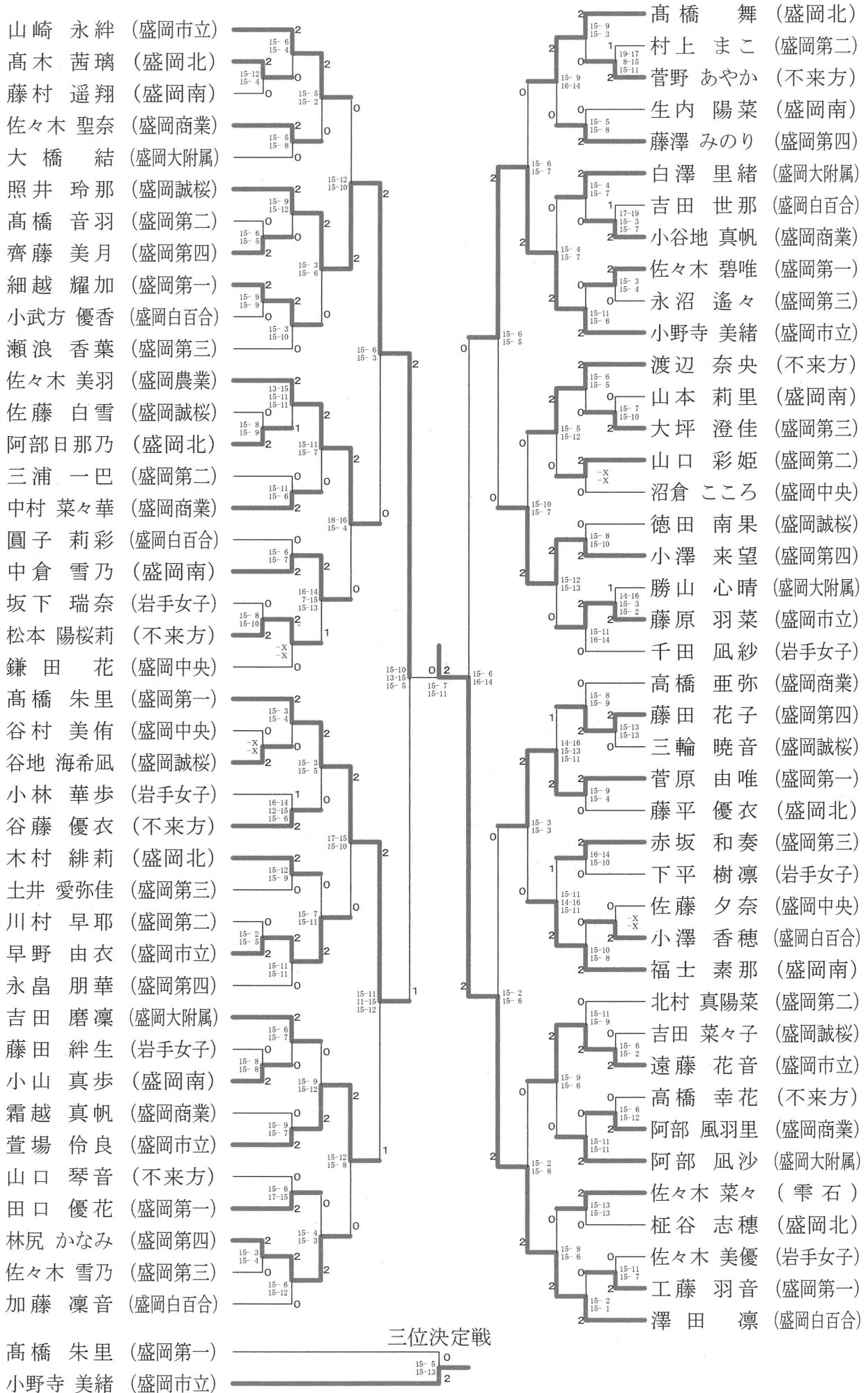

女子ダブルス

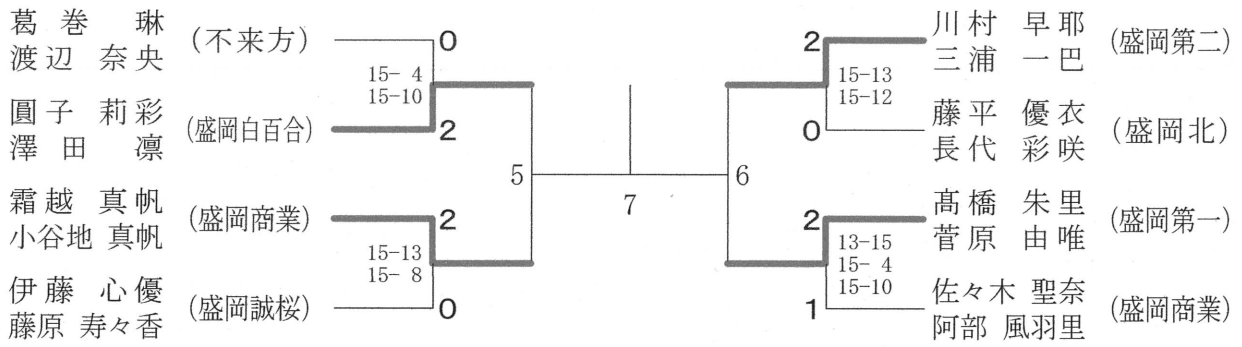

女子シングルス

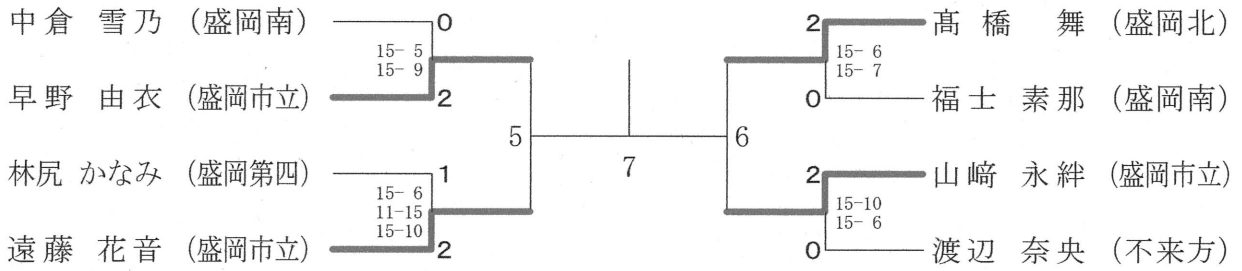

三位決定戦

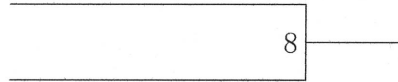

女子ダブルス

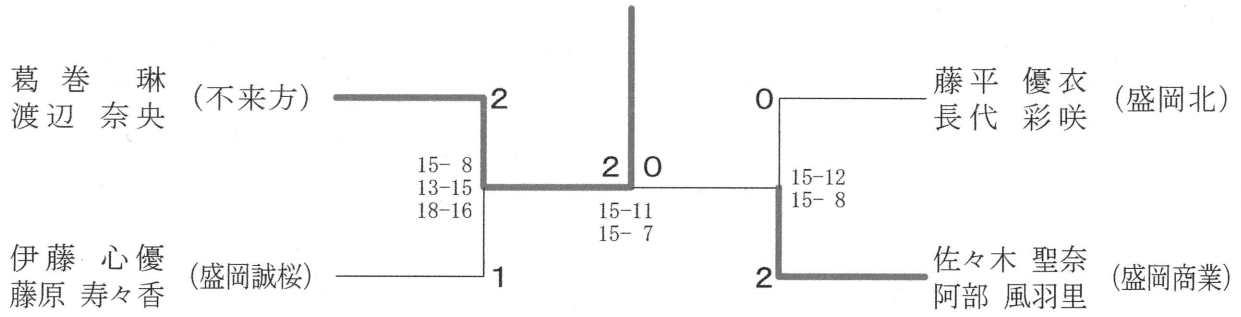

女子シングルス

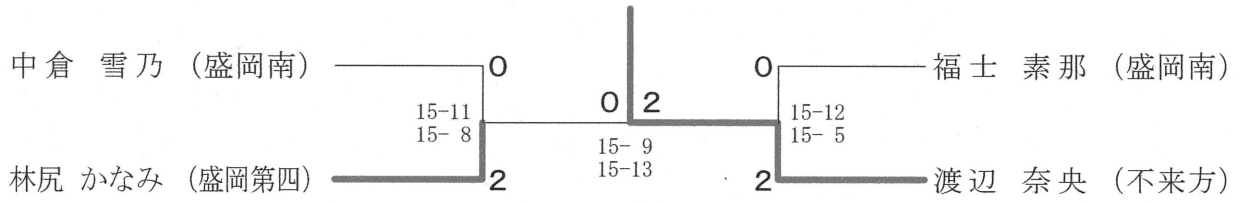

三位決定戦

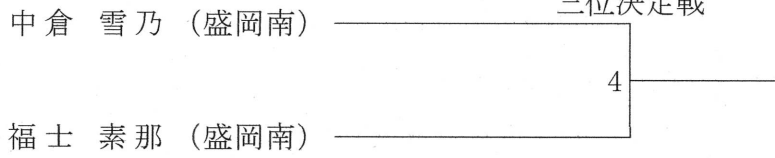

高校男子団体

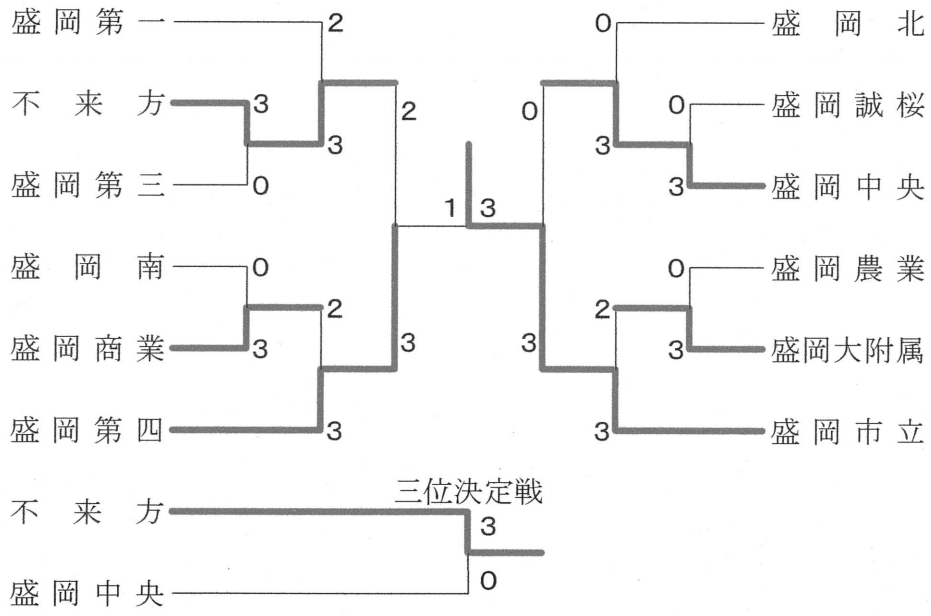

| | | |
|---|--|--|
| <p>試合番号 BT-1</p> <p>不来方 3 - 0 盛岡第三</p> <p>太田 幸成 $2 \begin{pmatrix} 15-9 \\ 12-15 \\ 15-12 \end{pmatrix} 1$ 伊藤 壮春 佐々木 慎也</p> <p>工藤 伶 $2 \begin{pmatrix} 15-10 \\ 15-5 \end{pmatrix} 0$ 清水 駿平 佐々木 希空</p> <p>工藤 大智 $2 \begin{pmatrix} 15-7 \\ 15-8 \end{pmatrix} 0$ 久保 龍之介</p> <p>佐々木 慎也 $\left(\right)$ 清水 駿平</p> <p>佐々木 希空 $\left(\right)$ 伊藤 壮春</p> | <p>試合番号 BT-2</p> <p>盛岡商業 3 - 0 盛岡南</p> <p>村松 宏哉 $2 \begin{pmatrix} 15-11 \\ 15-7 \end{pmatrix} 0$ 菅原 悠真 旭田 臣成</p> <p>横森 龍希 $2 \begin{pmatrix} 15-7 \\ 15-8 \end{pmatrix} 0$ 鈴木 琢磨 鈴木 勇斗</p> <p>内村 壮汰 $2 \begin{pmatrix} 16-14 \\ 15-11 \end{pmatrix} 0$ 藤根 紅皇</p> <p>横森 龍希 $\left(\begin{matrix} 15-8 \\ 打ち切り \end{matrix} \right)$ 鈴木 琢磨</p> <p>鈴木 勇斗 $\left(\right)$ 真崎 遼</p> | <p>試合番号 BT-3</p> <p>盛岡中央 3 - 0 盛岡誠桜</p> <p>松重 昂汰 $2 \begin{pmatrix} 15-9 \\ 14-16 \\ 15-10 \end{pmatrix} 1$ 青山 亮汰 柳清水 紘希</p> <p>飯岡 健太 $2 \begin{pmatrix} 15-10 \\ 15-2 \end{pmatrix} 0$ 西野 陸 千田 朝陽</p> <p>出羽 光琉 $2 \begin{pmatrix} 13-15 \\ 15-11 \\ 15-13 \end{pmatrix} 1$ 田村 音々</p> <p>柳清水 紘希 $\left(\right)$ 青山 亮汰</p> <p>飯岡 健太 $\left(\right)$ 小野寺 星瑛</p> |
| <p>試合番号 BT-4</p> <p>盛岡大附属 3 - 0 盛岡農業</p> <p>赤坂 一真 $2 \begin{pmatrix} 15-7 \\ 15-11 \end{pmatrix} 0$ 上山 漣司 谷藤 丈太</p> <p>中田 颯 $2 \begin{pmatrix} 15-13 \\ 15-8 \end{pmatrix} 0$ 佐藤 大我 佐藤 灯輝</p> <p>三森 瑠月 $2 \begin{pmatrix} 11-15 \\ 15-9 \\ 15-12 \end{pmatrix} 1$ 畠山 翼</p> <p>中田 颯 $\begin{pmatrix} 15-10 \\ 11-14 \\ 打ち切り \end{pmatrix}$ 佐藤 大我</p> <p>赤坂 一真 $\left(\right)$ 佐々木 翔琉</p> | <p>試合番号 BT-5</p> <p>不来方 3 - 2 盛岡第一</p> <p>佐々木 希空 $2 \begin{pmatrix} 9-15 \\ 15-11 \\ 15-13 \end{pmatrix} 1$ 高橋 諒 工藤 伶</p> <p>太田 幸成 $2 \begin{pmatrix} 15-13 \\ 10-15 \\ 15-8 \end{pmatrix} 1$ 柏山 祐紀 佐々木 慎也</p> <p>工藤 大智 $0 \begin{pmatrix} 10-15 \\ 13-15 \end{pmatrix} 2$ 古山 由登</p> <p>工藤 伶 $0 \begin{pmatrix} 7-15 \\ 7-15 \end{pmatrix} 2$ 高橋 諒</p> <p>佐々木 希空 $2 \begin{pmatrix} 15-10 \\ 15-11 \end{pmatrix} 0$ 佐々木 裕</p> | <p>試合番号 BT-6</p> <p>盛岡第四 3 - 2 盛岡商業</p> <p>狩野 良太 $2 \begin{pmatrix} 15-12 \\ 15-11 \end{pmatrix} 0$ 村松 宏哉 川向 涉翼</p> <p>澤田 慎司 $0 \begin{pmatrix} 12-15 \\ 11-15 \end{pmatrix} 2$ 横森 龍希 佐賀 康介</p> <p>川南 佑人 $1 \begin{pmatrix} 15-9 \\ 13-15 \\ 13-15 \end{pmatrix} 2$ 内村 壮汰</p> <p>川向 涉翼 $2 \begin{pmatrix} 15-7 \\ 15-3 \end{pmatrix} 0$ 横森 龍希</p> <p>狩野 良太 $2 \begin{pmatrix} 15-13 \\ 15-12 \end{pmatrix} 0$ 村松 宏哉</p> |
| <p>試合番号 BT-7</p> <p>盛岡中央 3 - 0 盛岡北</p> <p>松重 昂汰 $2 \begin{pmatrix} 15-13 \\ 15-10 \end{pmatrix} 0$ 千葉 創大 柳清水 紘希</p> <p>飯岡 健太 $2 \begin{pmatrix} 20-18 \\ 15-12 \end{pmatrix} 0$ 岩脇 和輝 千田 朝陽</p> <p>出羽 光琉 $2 \begin{pmatrix} 15-9 \\ 15-10 \end{pmatrix} 0$ 櫻庭 翔吾</p> <p>松重 昂汰 $\left(\right)$ 三上 結里</p> <p>飯岡 健太 $\left(\right)$ 千葉 創大</p> | <p>試合番号 BT-8</p> <p>盛岡市立 3 - 2 盛岡大附属</p> <p>小山田 惠大 $2 \begin{pmatrix} 15-7 \\ 15-6 \end{pmatrix} 0$ 工藤 嘉人 中舘 大貴</p> <p>宮城 紘斗 $0 \begin{pmatrix} 9-15 \\ 17-19 \end{pmatrix} 2$ 赤坂 一真 藤村 脩磨</p> <p>角掛 蓮 $0 \begin{pmatrix} 14-16 \\ 11-15 \end{pmatrix} 2$ 中田 颯</p> <p>小山田 惠大 $2 \begin{pmatrix} 15-8 \\ 15-13 \end{pmatrix} 0$ 谷藤 丈太</p> <p>宮城 紘斗 $2 \begin{pmatrix} 18-16 \\ 15-9 \end{pmatrix} 0$ 赤坂 一真</p> | <p>試合番号 BT-9</p> <p>盛岡第四 3 - 2 不来方</p> <p>狩野 良太 $2 \begin{pmatrix} 15-6 \\ 15-10 \end{pmatrix} 0$ 佐々木 慎也 川向 涉翼</p> <p>澤田 慎司 $0 \begin{pmatrix} 13-15 \\ 13-15 \end{pmatrix} 2$ 佐々木 希空 佐賀 康介</p> <p>川南 佑人 $2 \begin{pmatrix} 15-10 \\ 15-7 \end{pmatrix} 0$ 工藤 大智</p> <p>川向 涉翼 $0 \begin{pmatrix} 9-15 \\ 12-15 \end{pmatrix} 2$ 佐々木 希空</p> <p>狩野 良太 $2 \begin{pmatrix} 15-12 \\ 15-10 \end{pmatrix} 0$ 佐々木 慎也</p> |
| <p>試合番号 BT-10</p> <p>盛岡市立 3 - 0 盛岡中央</p> <p>小山田 惠大 $2 \begin{pmatrix} 18-16 \\ 15-10 \end{pmatrix} 0$ 松重 昂汰 中舘 大貴</p> <p>宮城 紘斗 $2 \begin{pmatrix} 15-8 \\ 15-12 \end{pmatrix} 0$ 飯岡 健太 藤村 脩磨</p> <p>角掛 蓮 $\left(\right)$ 出羽 光琉</p> <p>小山田 惠大 $2 \begin{pmatrix} 15-5 \\ 15-13 \end{pmatrix} 0$ 松重 昂汰</p> <p>中舘 大貴 $\left(\right)$ 飯岡 健太</p> | <p>試合番号 BT-11</p> <p>盛岡市立 3 - 1 盛岡第四</p> <p>小山田 惠大 $1 \begin{pmatrix} 13-15 \\ 15-13 \\ 13-15 \end{pmatrix} 2$ 狩野 良太 中舘 大貴</p> <p>角掛 蓮 $2 \begin{pmatrix} 15-7 \\ 5-15 \\ 15-7 \end{pmatrix} 1$ 澤田 慎司 吉岡 啓視</p> <p>宮城 紘斗 $2 \begin{pmatrix} 15-12 \\ 18-16 \end{pmatrix} 0$ 川南 佑人</p> <p>小山田 惠大 $2 \begin{pmatrix} 16-14 \\ 15-13 \end{pmatrix} 0$ 川向 涉翼</p> <p>中舘 大貴 $\left(\right)$ 狩野 良太</p> | <p>試合番号 BT-12</p> <p>不来方 3 - 0 盛岡中央</p> <p>佐々木 希空 $2 \begin{pmatrix} 14-16 \\ 15-6 \\ 16-14 \end{pmatrix} 1$ 松重 昂汰 工藤 伶</p> <p>太田 幸成 $2 \begin{pmatrix} 15-11 \\ 8-15 \\ 15-8 \end{pmatrix} 1$ 飯岡 健太 佐々木 慎也</p> <p>工藤 大智 $2 \begin{pmatrix} 15-7 \\ 15-7 \end{pmatrix} 0$ 出羽 光琉</p> <p>佐々木 慎也 $\left(\right)$ 松重 昂汰</p> <p>佐々木 希空 $\left(\right)$ 飯岡 健太</p> |

高校男子ダブルス

| | | | | | |
|----------------|---|------------------------|---------------|---|-------------------------|
| 狩野良大 (盛岡第四) | 2 | 15-2 15-0 | 坂藤赤谷 (盛岡大学附属) | 2 | 15-3 15-11 |
| 野向橋掛 (盛岡北) | 2 | 15-10 15-10 | 松本本泉 (盛岡第一) | 0 | 15-9 15-9 |
| 高角澤冬煌 (盛岡大学附属) | 0 | 15-3 15-5 | 島和齋新 (盛岡南) | 2 | 15-11 15-4 |
| 長桐田中 (不来方) | 2 | 19-17 15-6 | 齋新出滝 (盛岡市立) | 0 | 15-12 15-12 |
| 幾田真藤 (盛岡南) | 0 | 15-8 15-3 | 出滝熊岩 (盛岡中央) | 0 | 15-12 15-12 |
| 横根森龍 (盛岡商業) | 2 | 15-7 15-7 | 熊岩工武 (盛岡北) | 1 | 8-15 15-9 15-8 |
| 鈴木藤橋 (盛岡誠桜) | 0 | 15-8 15-12 | 工武渡高 (不来方) | 2 | 15-7 14-16 15-10 |
| 佐藤池崎 (盛岡第一) | 0 | 15-12 15-13 | 渡高伊上 (盛岡農業) | 0 | 15-5 15-4 |
| 菊岩水谷 (盛岡第三) | 2 | 15-8 15-6 | 伊上阿菅 (盛岡第三) | 2 | 15-8 15-6 |
| 清澁藤々 (盛岡農業) | 2 | 15-8 15-6 | 阿菅三藤 (盛岡南) | 0 | 15-8 15-6 |
| 佐佐木 (盛岡商業) | 0 | 15-8 15-9 | 三藤秋佐 (盛岡第三) | 0 | 15-12 17-15 |
| 浅山嶋吉 (盛岡第一) | 0 | 15-8 15-6 | 秋佐島遠 (盛岡商業) | 1 | 15-12 14-16 15-11 |
| 吉掛啓 (盛岡市立) | 2 | 17-15 20-18 | 島遠齋西 (盛岡農業) | 2 | 15-8 15-13 |
| 中佐藤 (盛岡大学附属) | 2 | 15-5 15-5 | 齋西川千 (盛岡誠桜) | 1 | 15-9 8-15 15-8 |
| 齋藤藤村 (盛岡北) | 0 | 15-13 15-9 | 川千村駒 (盛岡第一) | 2 | 15-12 15-8 |
| 佐吉松柳 (盛岡南) | 0 | 15-11 15-3 | 村駒沖武 (盛岡北) | 0 | 15-12 19-17 |
| 宮城綾 (盛岡中央) | 2 | 13-15 15-13 16-8 | 沖武澤佐 (盛岡市立) | 2 | 15-8 15-3 |
| 藤村本里 (盛岡市立) | 2 | 15-5 15-8 | 澤佐佐々木 (盛岡第四) | 2 | 15-8 15-9 15-6 |
| 松境原保 (盛岡誠桜) | 0 | 15-9 15-9 | 佐々木上野 (不来方) | 2 | 15-9 15-4 |
| 小安山藤 (盛岡北) | 2 | 15-6 15-4 | 上野阿久保 (盛岡第四) | 0 | 15-7 15-5 |
| 上野竜ノ介 (盛岡農業) | 0 | 15-7 15-9 | 阿久保村田 (盛岡第三) | 2 | 15-5 18-16 |
| 早川々木 (盛岡第三) | 2 | 15-3 15-5 | 村田飯千 (盛岡誠桜) | 0 | 15-12 13-15 15-8 |
| 佐々木 (盛岡南) | 2 | 15-12 15-8 | 飯千菅下 (盛岡中央) | 2 | 15-7 15-11 |
| 菊池部 (盛岡中央) | 0 | 15-9 15-9 | 菅下佐立 (盛岡南) | 1 | 15-11 14-16 15-4 |
| 塩釜原 (盛岡第四) | 0 | 15-8 15-9 | 佐立旭村 (盛岡誠桜) | 0 | 15-7 15-7 |
| 千三山寺 (盛岡北) | 2 | 15-11 15-8 | 旭村川大 (盛岡大学附属) | 2 | 15-7 15-7 |
| 青小泉 (盛岡誠桜) | 1 | 12-15 15-3 16-14 | 川大浅島 (盛岡商業) | 2 | 15-10 15-5 |
| 泉島 (盛岡市立) | 2 | 15-13 11-15 15-5 | 浅島菅遠 (盛岡第四) | 0 | 15-6 15-8 |
| 三柳 (盛岡大学附属) | 1 | 15-8 12-15 15-11 | 菅遠古柏 (盛岡農業) | 1 | 15-7 16-14 |
| 佐々木 (不来方) | 2 | 15-7 15-8 | 古柏工佐 (盛岡第一) | 2 | 15-4 15-8 |
| 内上村野 (盛岡商業) | 2 | 15-6 15-9 | 工佐櫻庭 (盛岡第一) | 2 | 15-5 15-9 |
| 小浅野 (盛岡第四) | 0 | 15-12 15-7 | 櫻庭伊小 (盛岡大学附属) | 0 | 15-4 15-1 |
| 近岩藤崎 (盛岡中央) | 0 | 15-8 15-11 | 伊小宮吉 (盛岡北) | 0 | 15-4 15-1 |
| 北小高 (盛岡第三) | 2 | 15-6 15-0 | 宮吉小中 (盛岡中央) | 2 | 15-4 15-1 |
| 高佐宮藤 (盛岡第一) | 2 | 16-14 15-3 | 小中 (三位決定戦) | 0 | |
| 城村坂藤 (盛岡市立) | 2 | | | | |
| 赤谷 (盛岡大学附属) | 0 | | | | |

高校男子シングルス

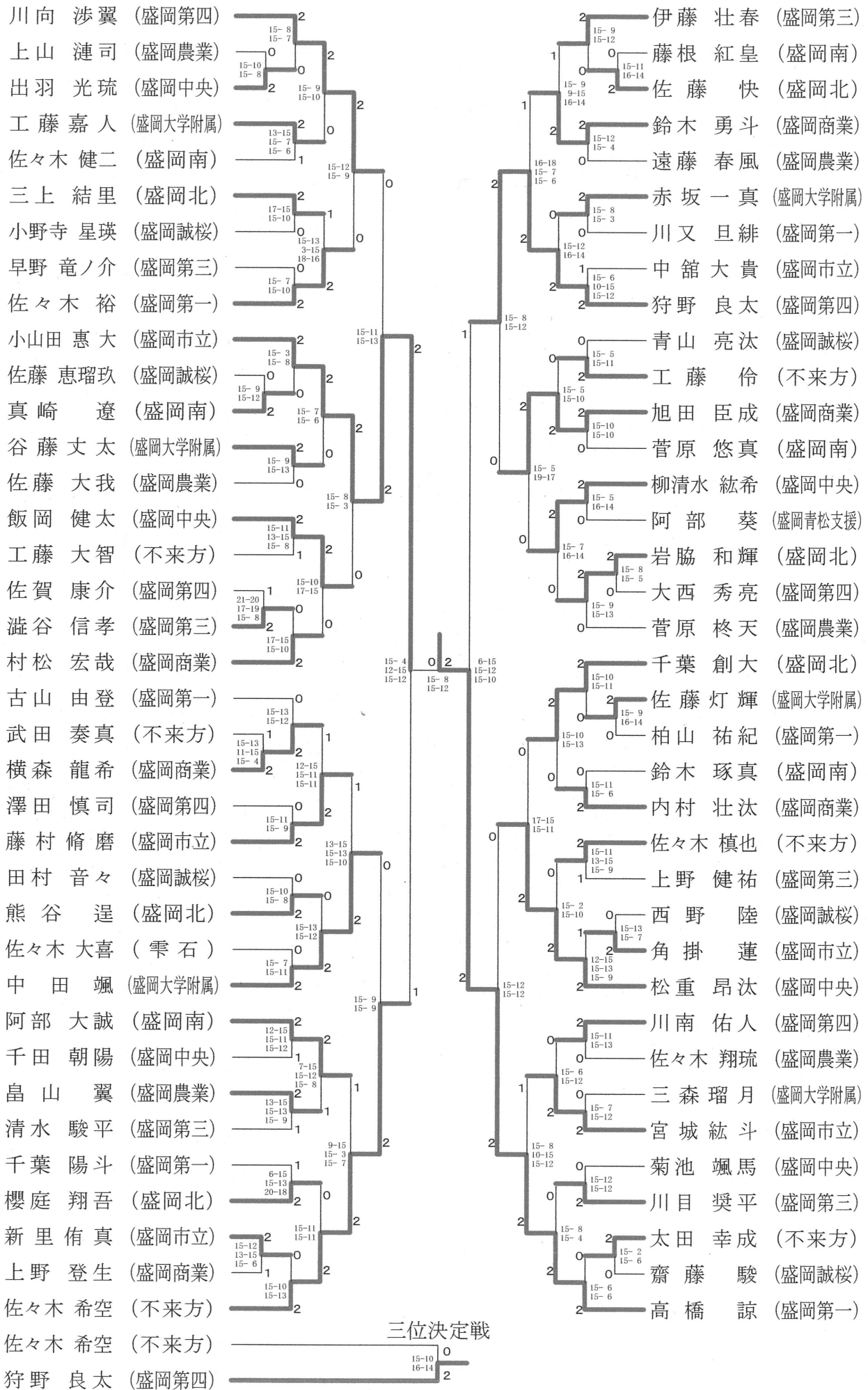

男子シングルス

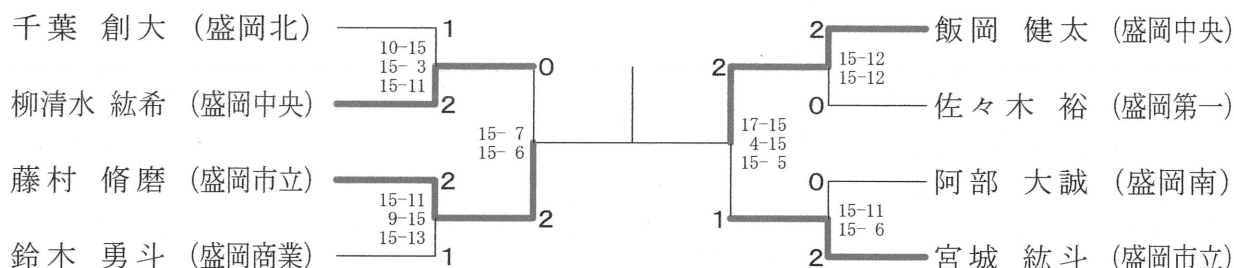

三位決定戦

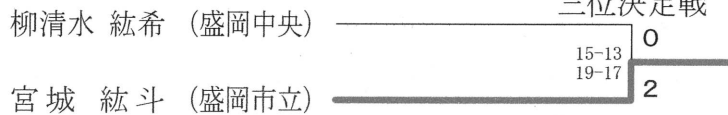

男子ダブルス

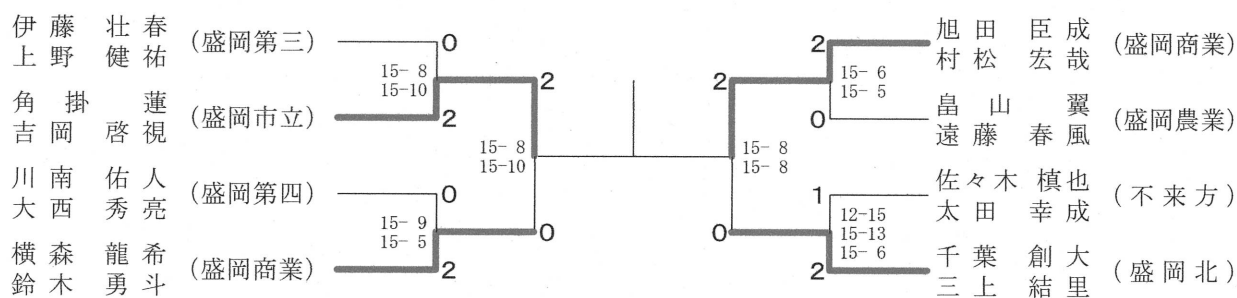

三位決定戦

